



LIECTROUX

Robot hút bụi C30B



Việt Nam

Hướng dẫn sử dụng Robot hút bụi

Vui lòng đọc kỹ hướng dẫn trước khi sử dụng sản phẩm và lưu giữ cẩn thận tài liệu này.

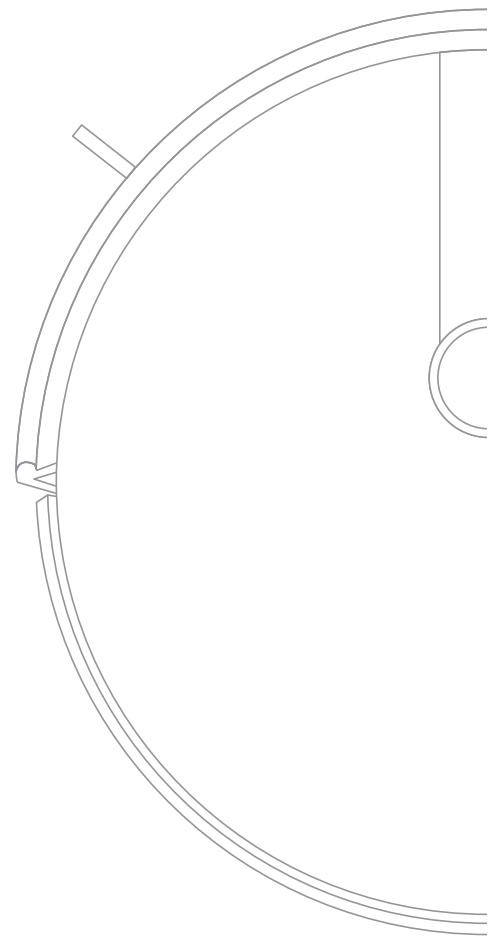

Mục lục

Tải ứng dụng	1
Sử dụng nhanh ứng dụng	2-8
Quy định an toàn và cảnh báo	9
Thành phần sản phẩm / Hộp sản phẩm bao gồm	10
Thành phần sản phẩm / Tên chi tiết	11-12
Cách sử dụng / Các bước chuẩn bị	13
Cách sử dụng / Sạc pin	14
Cách sử dụng / Chế độ vệ sinh	15-16
Sử dụng/ Tạm dừng, khởi động và tắt robot	17
Sử dụng / Cài đặt lịch làm việc	17
Cách sử dụng / Két nước	18
Tháo lắp và vệ sinh / Hộp rác	19-21
Vệ sinh / Két nước và khăn lau	22
Tháo lắp và vệ sinh / Chổi chính và chổi quét ven	23
Bảo dưỡng / Tiếp điểm sạc, Cảm biến chống rơi, bánh xe và bánh xe điều hướng	24
Các vấn đề thường gặp	25
Thông số sản phẩm	26
Các chất có hại trong sản phẩm	27

Quét mã để tải ứng dụng điều khiển robot

Cảm ơn Quý khách hàng đã tin dùng sản phẩm của chúng tôi. Vui lòng đọc kỹ hướng dẫn trước khi sử dụng sản phẩm.

Xin vui lòng tuân theo các hướng dẫn khi vận hành robot vì lý do an toàn.

Đây là phiên bản C30B có tính năng điều khiển bằng phần mềm qua wifi.

Vui lòng đọc kỹ hướng dẫn sử dụng tại phần Hướng dẫn nhanh sử dụng ứng dụng ở trang kế tiếp.

*** Hãy đảm bảo rằng robot, bộ phát Wifi và điện thoại của bạn ở gần nhau trước khi bạn sử dụng ứng dụng để kết nối.



IOS APP



Android APP

(Quét mã QR để tải ứng dụng)



Khoảng cách tối ưu: nhỏ hơn 4M

Hướng dẫn sử dụng nhanh ứng dụng

1. Tải ứng dụng.

Tìm kiếm từ khóa “TuyaSmart” từ kho ứng dụng của Apple hoặc Google, tải ứng dụng [Hình 1]; Mở ứng dụng “TuyaSmart” trên điện thoại sau khi đã tải về [Hình 2]; Nhấp vào mục “Đăng ký” [Hình 3]; Đăng ký tài khoản bằng email hoặc số điện thoại của bạn sau đó nhấp vào mục “Lấy mã xác minh” [Hình 4]; Điền mã số kích hoạt được gửi đến điện thoại của bạn vào phần “Nhập mã xác nhận” [Hình 5]; Đặt mật khẩu cho tài khoản TuyaSmart và nhấp vào mục “Hoàn tất” [Hình 6].

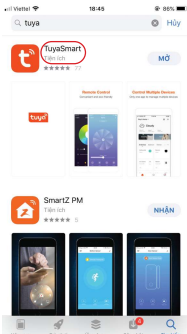

Hình 1

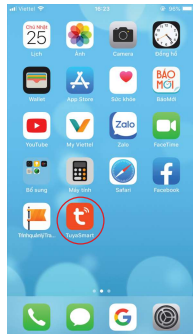

Hình 2

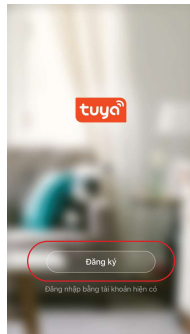

Hình 3

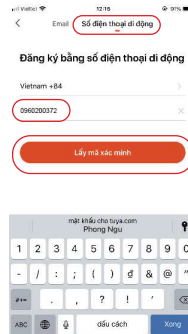

Hình 4

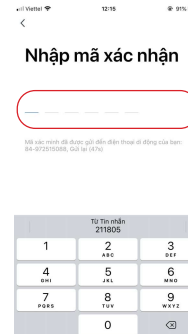

Hình 5

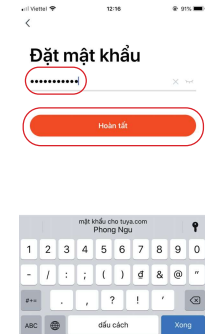

Hình 6

Hướng dẫn sử dụng nhanh ứng dụng

Nhấp vào mục “Thêm thiết bị” hoặc biểu tượng “+” tại vị trí góc trên cùng bên phải để thêm thiết bị [Hình 7]; Nhấp vào mục “Thiết bị gia dụng II” [Hình 8] và chọn vào biểu tượng “Robot quét nhà” [Hình 9]; Nhấp vào dòng chữ “Xác nhận đèn báo nhấp nháy nhanh” [Hình 10];

Lưu ý quan trọng: Trước khi nhấp vào mục “Xác nhận đèn báo nhấp nháy nhanh”, hãy mở nguồn robot; Sau khi nghe âm thanh “Welcome to use sweeping robot” (Chào mừng bạn sử dụng robot hút bụi), hãy nhấn nút khởi động hai lần liên tiếp, sau khi nghe âm thanh “Conectting network” (đang kết nối mạng), và biểu tượng WIFI (📶) nhấp nháy liên tục; Robot của bạn đã sẵn sàng kết nối, bạn hãy nhấp vào mục “Xác nhận đèn báo nhấp nháy nhanh”.

Nhập mật khẩu mạng WIFI nhà bạn [Hình 11] (Lưu ý: Thiết bị chỉ hỗ trợ mạng có tần số 2,4 GHz), thiết bị sẽ kết nối vào mạng WIFI [Hình 12]; Thêm thiết bị thành công [Hình 13].

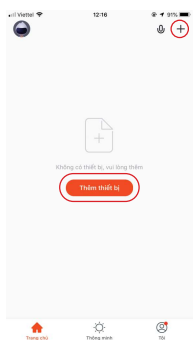

Hình 7

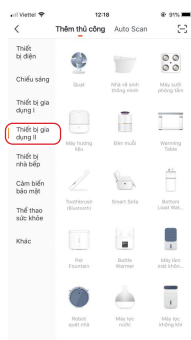

Hình 8

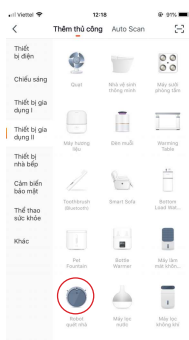

Hình 9

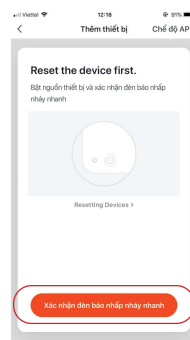

Hình 10

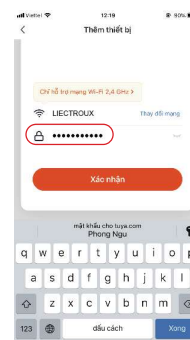

Hình 11

Hướng dẫn sử dụng nhanh ứng dụng

Đặt lại tên cho thiết bị : nhấp vào biểu tượng hình chiếc bút để thay đổi tên cho thiết bị [Hình 14] sau đó nhấp vào mục “Hoàn tất”;

Bắt đầu sử dụng ứng dụng để điều khiển robot [Hình 15].

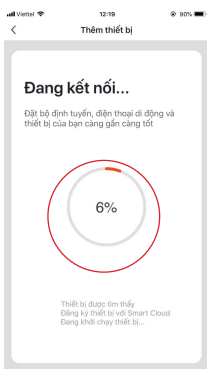

Hình 12

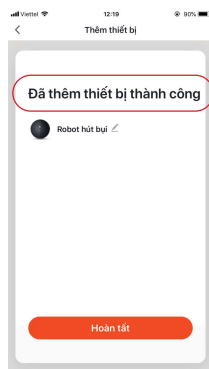

Hình 13

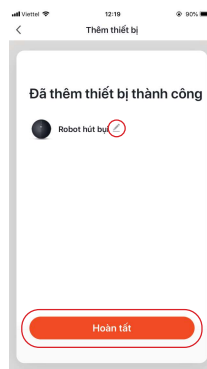

Hình 14

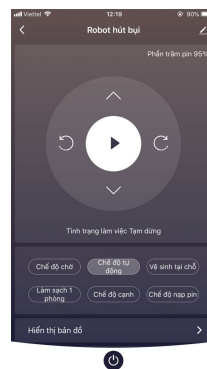

Hình 15

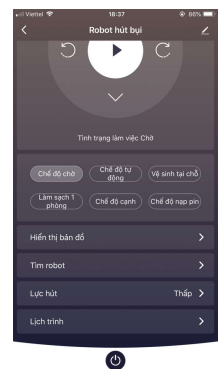

Hình 16

Hướng dẫn sử dụng nhanh ứng dụng

2. Sử dụng ứng dụng.

Bạn có thể chọn “Chế độ tự động”, “Chế độ vệ sinh tại chỗ”, “Chế độ làm sạch một phòng”, “Chế độ làm sạch ven tường”, “Chế độ nạp pin” [Hình 16]; Lựa chọn lực hút của robot [Hình 17], lưu ý khi lựa chọn lực hút mạnh hơn robot sẽ hoạt động ồn hơn.

3. Hẹn giờ

Lựa chọn “Lịch trình” [Hình 18] để vào chế độ hẹn giờ cần vệ sinh và nhấp vào “Thêm lịch trình” [Hình 19]; chọn thời gian phù hợp [Hình 20], sau đó nhấp vào mục “Lặp lại” và chọn ngày (có thể chọn từ thứ hai đến Chủ nhật) [Hình 21].

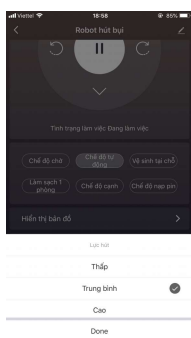

Hình 17

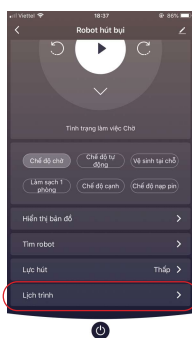

Hình 18



Hình 19



Hình 20

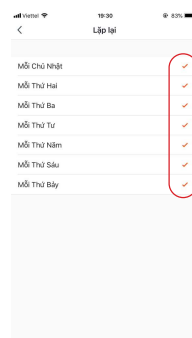

Hình 21

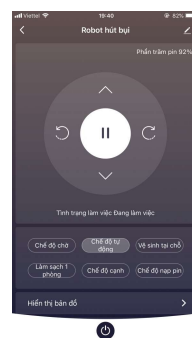

Hình 22

Hướng dẫn sử dụng nhanh ứng dụng

4. Chế độ Tạm dừng/ Chờ/ Tạm nghỉ

Nhấn (⏸), robot sẽ tạm dừng [Hình 22] [Hình 23]; Hoặc nhấn vào “Chế độ chờ”, robot cũng sẽ tạm dừng [Hình 24]; Bấm nút (⏻) trên ứng dụng để đưa robot về chế độ chờ/ nghỉ.

Lưu ý: Khi robot ở chế độ tạm nghỉ, giao diện của ứng dụng sẽ chuyển sang chế độ mờ [Hình 25];

Trong chế độ tạm nghỉ, nhấn vào biểu tượng (⏻), robot sẽ chuyển sang chế độ chờ và sẵn sàng làm việc [Hình 26]; Nếu bạn muốn robot làm việc, hãy chọn chế độ làm việc bạn muốn [Hình 27].

5. Bản đồ làm việc

Ứng dụng sẽ hiển thị bản đồ đường đi của robot [Hình 28]; Bản đồ có thể không theo thời gian thực.

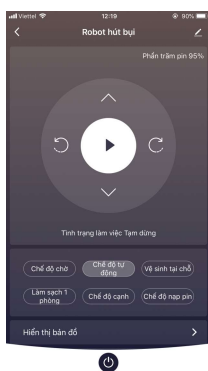

Hình 23

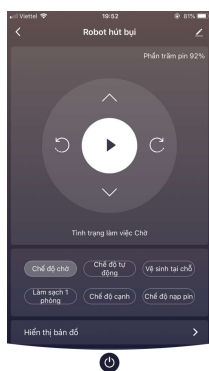

Hình 24

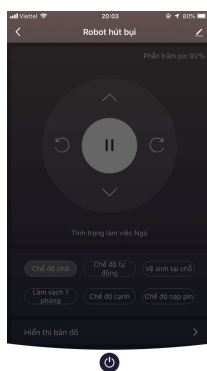

Hình 25

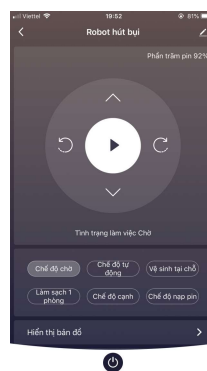

Hình 26

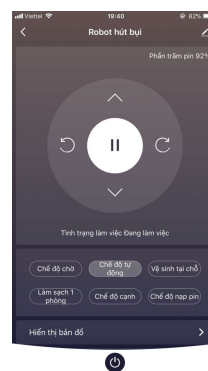

Hình 27

Hướng dẫn sử dụng nhanh ứng dụng

6. Tìm kiếm robot.

Bạn có thể không biết robot của mình ở đâu khi nó hoàn thành việc vệ sinh và dừng lại ở đâu đó. Hãy bấm vào mục “Tìm robot” và bấm vào mục “Xác nhận” [Hình 29]; Robot sẽ phát ra âm thanh giúp bạn có thể biết vị trí của robot dễ dàng.

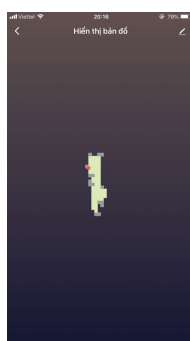

Hình 28

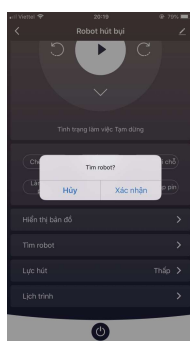

Hình 29

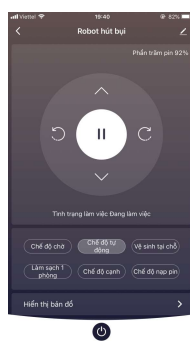

Hình 30

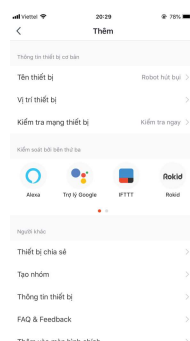

Hình 31

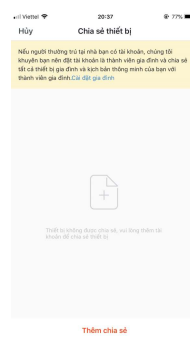

Hình 32



Hình 33



7. Chia sẻ thiết bị

Chỉ có một tài khoản chính cho một robot. Nếu bạn muốn chia sẻ tài khoản với thành viên khác, hãy nhấp vào biểu tượng hình chiếc bút ở góc bên phải trên cùng [Hình 30]; Chọn vào mục “Thiết bị chia sẻ” [Hình 31]; chọn mục “Thêm chia sẻ” [Hình 32], nhập số điện thoại/ email đã đăng ký để thêm người sử dụng sau đó nhấp vào mục “Hoàn tất” [Hình 33].

Lưu ý: người dùng khác cần đăng ký tài khoản Tuya trước khi được thêm vào tài khoản chính.

Hướng dẫn sử dụng nhanh ứng dụng

8. Đặt lại WIFI

Để thay đổi từ mạng WIFI hiện có sang mạng WIFI mới, bạn cần kết nối robot của bạn với mạng WIFI mới theo các bước sau: Bật robot, sau khi nghe thấy âm thanh “Welcome to use sweeping robot” (Chào mừng bạn sử dụng robot hút bụi), bấm vào nút khởi động  trên robot hai lần liên tiếp, khi nghe thấy âm thanh “Connecting network” (Đang kết nối mạng), và biểu tượng WIFI  nhấp nháy liên tục, robot của bạn đã sẵn sàng để kết nối. Bạn có thể kết nối robot với mạng WIFI mới.

9. Kết nối 2 hoặc nhiều thiết bị

Bạn mở phần mềm “TuyaSmart” nhấp biểu tượng “+” tại vị trí góc trên cùng bên phải để thêm thiết bị [Hình 7] sau đó thực hiện các bước từ [Hình 8] đến [Hình 15].

10. Cảnh báo

Không được sử dụng nước lau sàn vì có thể làm tắc hệ thống điều tiết nước.

Cảm ơn bạn đã sử dụng robot Hút bụi - lau nhà và mong bạn sẽ hài lòng về sản phẩm này.

Lưu ý: Ứng dụng sẽ được cập nhật, giao diện thực tế có thể khác trong sách hướng dẫn này. Chức năng mới có thể được thêm vào và chức năng cũ có thể hủy bỏ. Mỗi quốc gia sẽ có quy định và tốc độ khác nhau về hệ thống mạng, việc hiển thị theo thời gian thực có thể chậm hơn so với thực tế. Nhà sản xuất có thể thay đổi một số thông số của sản phẩm mà không báo trước.

Quy định an toàn

Trước khi sử dụng sản phẩm, vui lòng đọc kỹ và tuân theo hướng dẫn và lưu ý an toàn.

Hãy đọc hướng dẫn cẩn thận.

Bất cứ việc sử dụng không đúng theo hướng dẫn có thể là nguyên nhân gây hư hỏng sản phẩm.

! Lưu ý:

1. Chỉ kỹ thuật viên được ủy quyền mới có thể tháo/ sửa chữa sản phẩm này. Người dùng không nên tự mình tháo sản phẩm.
2. Sử dụng trạm sạc được cung cấp cùng với robot. Việc sử dụng trạm sạc khác có thể gây hư hại cho robot.
3. Không chạm vào dây điện, ổ cắm điện và để sạc khi tay ướt.
4. Giữ rèm vải, các bộ phận của cơ thể tránh xa các bộ phận chuyển động của robot.
5. Không để robot gần tàn thuốc lá, nguồn lửa, và các nguồn lửa cháy âm ỉ.
6. Hãy làm sạch robot sau khi sạc.
7. Không uốn cong, đè vật nặng, sắc nhọn lên robot.
8. Robot được sử dụng trong nhà. Không sử dụng ngoài trời.
9. Không ngồi lên robot
10. Không sử dụng robot trong môi trường ẩm ướt (vd: phòng tắm).
11. Trước khi cho robot hoạt động, hãy loại bỏ tất cả các đồ vật dễ gây tổn hại đến robot (vd: kính, đèn,...) trên mặt đất cũng như các đồ vật (vd: dây điện, tờ giấy, rèm cửa,...) có thể vướng vào chổi và cửa hút của robot.
12. Không để robot ở nơi dễ rơi (vd: trên bàn, ghế).
13. Hãy kiểm tra cẩn thận xem bộ đổi nguồn có được kết nối với trạm sạc không, nếu không pin có thể bị hỏng.
14. Để tránh vấp ngã, vui lòng thông báo cho các thành viên khác trong nhà khi robot hoạt động.
15. Hãy đổ rác và vệ sinh hộp rác khi đầy, trước khi robot hoạt động.
16. Robot có thể hoạt động ở nhiệt độ từ 0°C đến 40°C.
17. Không sử dụng robot trong môi trường nhiệt độ cao.
18. Hãy tháo pin ra khỏi robot khi hủy bỏ robot.
19. Hãy chắc chắn rằng robot được tắt nguồn khi tháo pin.

⚠ Cảnh báo:

1. Chỉ sử dụng pin sạc lại được và để sạc được cung cấp bởi nhà sản xuất cùng với thiết bị. Không sử dụng pin không sạc lại được, vui lòng tham khảo thông số của pin tại phần thông tin về sản phẩm.
2. Không sử dụng robot trong môi trường có ngọn lửa hoặc vật dễ vỡ.
3. Không sử dụng robot trong thời tiết quá nóng (trên 40°C) hoặc quá lạnh (dưới 0°C).
4. Giữ cho tóc, quần áo, ngón tay, và các bộ phận khác của cơ thể tránh xa bất kỳ bộ phận hở và chuyển động của robot.
5. Không sử dụng robot trên nền ẩm ướt hoặc nền tụ nước.
6. Không để robot hút những vật lớn như đá, mảnh giấy lớn hoặc bất kỳ đồ vật nào có thể gây tắc nghẽn thiết bị.
7. Không để robot hút bất kỳ chất dễ cháy nào như xăng, mực, máy in hoặc máy photocopy. Robot cũng không được sử dụng để làm sạch tại khu vực dễ cháy.
8. Không để robot hút các vật dễ cháy như thuốc lá, diêm, tro và các vật có thể gây cháy.
9. Không để đồ vật chặn cửa hút của robot. Không cho robot hoạt động khi cửa hút bị chặn. Làm sạch bụi, lông, tóc,... tại cửa hút để đảm bảo không khí có thể lưu thoát dễ dàng.
10. Sử dụng dây nguồn cẩn thận, tránh gây hư hại. Không sử dụng dây nguồn để kéo robot hoặc trạm sạc. Không để dây nguồn bị kẹt ở khe cửa, không kéo dây nguồn qua các vị trí có góc và góc nhọn. Dây nguồn phải để cách xa nguồn nhiệt.
11. Không sử dụng trạm sạc đã bị hỏng.
12. Ngay cả khi sản phẩm đã bị hư hỏng nghiêm trọng, việc đốt sản phẩm bị cấm, điều này có thể dẫn đến cháy nổ pin của sản phẩm.

Thành phần sản phẩm / Hộp sản phẩm bao gồm:

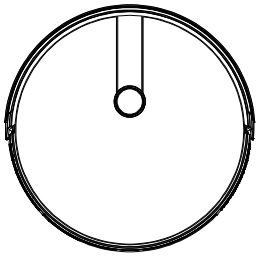

Robot

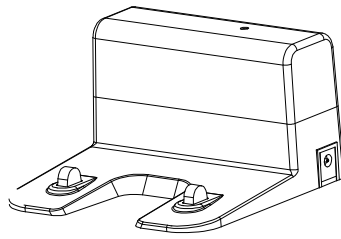

Trạm sạc

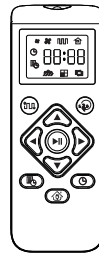

Điều khiển từ xa

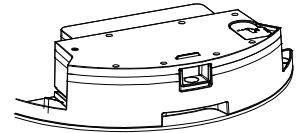

Két nước

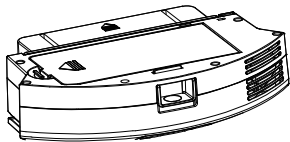

Hộp đựng rác



Khăn lau

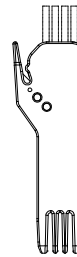

Chổi vệ sinh

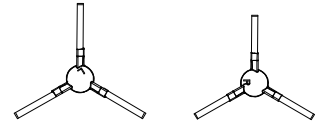

Chổi quét ven

Thành phần sản phẩm / Tên chi tiết:

Mặt trên sản phẩm

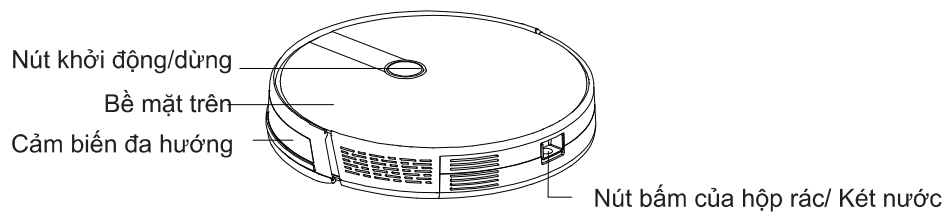

Mặt dưới sản phẩm

Cảm biến chống rơi

Chổi quét ven

Bánh xe trái

Hộp rác

Chổi quét ven

Bánh xe phải

Tiếp điểm sạc pin

Bánh xe điều hướng

Nắp pin

Chổi chính

Hộp rác

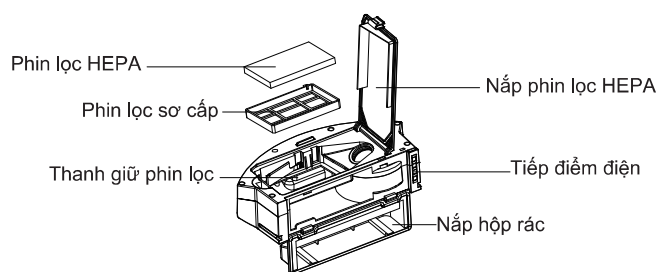

Trạm sạc

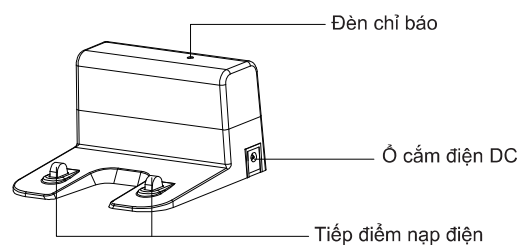

Két nước và khăn lau

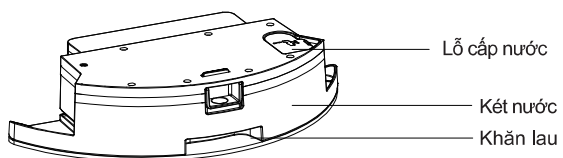

Điều khiển từ xa

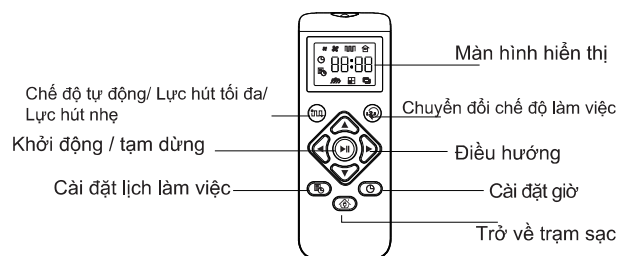

Cách sử dụng/ Các bước chuẩn bị

Trước khi sử dụng, tháo miếng đệm bảo vệ trên robot và nylon bảo vệ trên trạm sạc.

Tháo miếng đệm bảo vệ trên robot

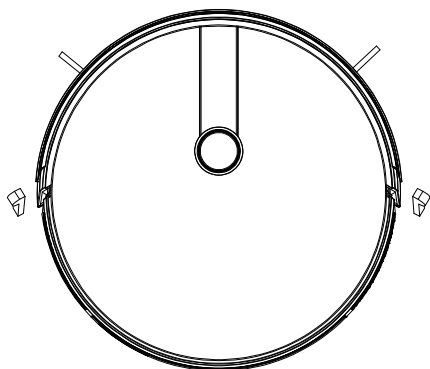

Tháo nylon bảo vệ trên trạm sạc

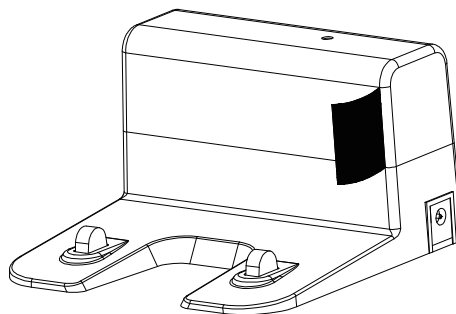

Cách sử dụng/ Sạc pin

1. Đặt trạm sạc: Để trạm sạc tựa vào tường đặt trên nền phẳng. Không để vật cản trong phạm vi 0,5m bên trái/ phải và 1,5m trước để sạc.

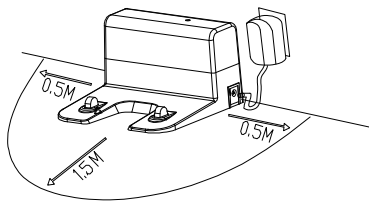

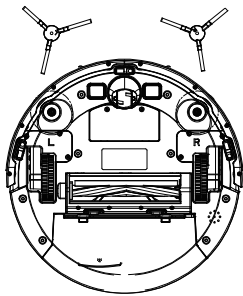

2. Kết nối với nguồn điện

3. Lắp chổi quét ven: Lắp chổi quét ven bên trái/ phải lần lượt vào các vị trí trái/ phải (L/R)



ⓘ Lưu ý khi sạc:

1. Sạc điện: Đặt robot lên trạm sạc để sạc điện. (Trong quá trình sạc, đèn báo  sẽ nháy sáng; Khi sạc đầy  đèn báo luôn sáng. Thời gian sạc khoảng 5 giờ.

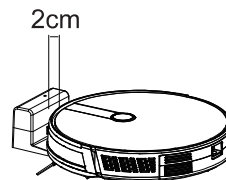

Chú ý : Khi sạc thủ công, hãy giữ cản trước của robot cách trạm sạc 2cm để đảm bảo các tiếp điểm được tiếp xúc tốt trong quá trình sạc.

2. Trạm sạc không được sử dụng trong môi trường phản xạ mạnh như dưới ánh sáng mặt trời chiếu trực tiếp hoặc phản xạ qua gương gần đó. Nếu có bất kỳ vật phản xạ nào, hãy che trạm sạc với chiều cao 7cm tính từ dưới nền.

3. Để đảm bảo robot có thể làm việc được, hãy sạc đầy trước khi sử dụng. Thời gian sạc khoảng 5 giờ.





4. Trong khi sạc, không lắp kết nước vào robot để đảm bảo an toàn trong quá trình sạc và tránh khăn lau ướt làm hỏng nền.



5. Trong quá trình lau/ hút, robot có thể tự trở về trạm sạc để sạc điện nếu pin yếu không đủ để làm sạch. Bạn  trên điều khiển từ xa.



Cách sử dụng / Các chế độ vệ sinh

Tùy thuộc và nhu cầu vệ sinh khác nhau, robot có nhiều chế độ vệ sinh và bạn có thể lựa chọn các chế độ vệ sinh khác nhau bằng cách điều khiển trực tiếp trên robot hoặc thông qua điều khiển từ xa/ ứng dụng trên điện thoại thông minh.

Chế độ vệ sinh tự động

Cách cài đặt: Khi Robot ở trạng thái tắt, nhấn nút  trên robot trong vài giây. Khi đèn chỉ báo  trên robot được bật, robot đã được bật và sẵn sàng hoạt động. Khi nút  được nhấn trong một thời gian ngắn, hoặc nhấn nút vệ sinh tự động  trên điều khiển từ xa, robot sẽ bắt đầu chế độ vệ sinh tự động.

Nếu sử dụng hộp rác thay thế cho két nước, và robot đang ở trong chế độ chờ hoặc bất kỳ chế độ nào, hay nhấn nút  trên điều khiển từ xa, robot sẽ tự động làm việc. Nhấn nút  thêm lần nữa, robot sẽ tăng công suất hút của máy lên tối đa

Nhấn nút  robot sẽ giảm công suất hút và hoạt động ở chế độ với độ ồn thấp nhất. Tiếp tục nhấn  thêm lần nữa, robot sẽ chuyển đổi giữa chế độ với độ ồn lớn nhất và nhỏ nhất.

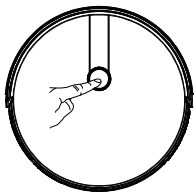

Nếu két nước được lắp đặt, robot đang ở trong chế độ nghỉ hoặc bất kỳ chế độ nào, nhấn nút  robot sẽ chuyển sang chế độ lau nhà







Chế độ lau

Sử dụng khi: được sử dụng để lau ướt hoặc khô.

Cách cài đặt: Lắp đặt két nước vào robot và nhấn nút khởi động  trên robot hoặc nhấn nút  hoặc  () trên điều khiển từ xa, robot sẽ bắt đầu với chế độ lau.



(Chú ý: Nếu két nước không được lắp đặt, nhấn vào nút  () trên điều khiển từ xa, robot sẽ ra thông báo két nước không được lắp đặt và robot sẽ không làm việc ở chế độ này).

Nhấn vào nút  () , robot sẽ chuyển sang chế độ vệ sinh một phòng.

Nhấn vào nút  () , robot sẽ chuyển sang chế độ vệ sinh ven tường.

Chế độ vệ sinh một phòng

Sử dụng khi: Cần vệ sinh một phòng.



Cách cài đặt: Nhấn vào nút chuyển đổi chế độ vệ sinh  () trên điều khiển từ xa để bắt đầu chế độ vệ sinh một phòng.

Lưu ý: Khi cần vệ sinh một phòng, vui lòng đóng cửa phòng lại, robot sẽ tập trung vệ sinh phòng đó.

Nếu trong phòng này không có trạm sạc, robot sẽ quay trở lại vị trí ban đầu sau khi hoàn tất việc vệ sinh.

Chế độ vệ sinh ven tường.

Sử dụng khi: Để vệ sinh ven tường trong nhà, robot sẽ vệ sinh dọc theo chu vi của các vật cố định (như tường) và quay trở lại trạm sạc sau khi quá trình vệ sinh ven tường kết thúc.



Cách cài đặt: Nhấn vào nút chuyển đổi chế độ vệ sinh  () trên điều khiển từ xa để lựa chọn chế độ vệ sinh ven tường.



Điều khiển bằng tay.

Sử dụng khi: Phù hợp khi cần vệ sinh tại một vị trí/ khu vực nào đó.

Cách cài đặt: Nhấn vào nút điều hướng  trên điều khiển từ xa để di chuyển robot tiến/ lùi, sang trái/ phải.





Sử dụng / Tạm dừng, khởi động và tắt robot

Tạm dừng: Khi robot đang trong quá trình hoạt động, nhấn nút  hoặc nút tạm dừng  trên điều khiển từ xa hoặc ứng dụng để tạm dừng.

Khởi động: Nếu robot ngừng hoạt động hơn 10 phút, nó sẽ tự động chuyển sang chế độ nghỉ (tắt cả đèn trên robot tắt). Bạn có thể cho robot quay trở lại là việc bằng cách nhấn vào nút  hoặc bất kỳ nút nào trên điều khiển từ xa, hoặc nút nguồn  trên ứng dụng.





Tắt robot: Sau khi robot hoàn thành việc vệ sinh, nhấn giữ vào nút  tắt cả các đèn chỉ báo của robot đều tắt, khi đó robot đã được tắt.

Cách sử dụng / Cài đặt lịch làm việc

Cài đặt lịch : Nhấn nút cài đặt lịch làm việc trên điều khiển từ xa  để cài đặt lịch làm việc cho robot. Đầu tiên nhấn nút  sau đó nhấn nút  để cài đặt giờ và phút. Sau đó nhấn nút , việc cài đặt hoàn tất.

Robot sẽ tự động vệ sinh theo lịch đã cài đặt.

Hủy lịch làm việc: Bấm giữ nút cài đặt lịch làm việc  khoảng 3 giây

Lưu ý: Trước khi cài đặt lịch làm việc, bạn nhấn vào nút  để cài đặt thời gian cho robot trước. Nhấn vào nút , sau đó nhấn vào nút  để cài đặt giờ và phút theo thời gian của khu vực bạn sinh sống. Sau đó nhấn vào nút , việc cài đặt thời gian kết thúc.

Cách sử dụng/ Két nước

Không sử dụng chức năng lau trên thảm.

Sau khi lau xong, đổ hết nước trong két nước và tháo khăn lau ra khỏi két nước.

Đổ nước vào két nước

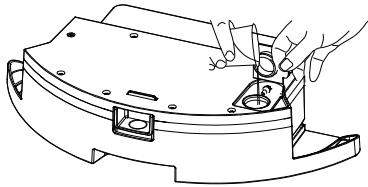

Lắp đặt két nước vào robot

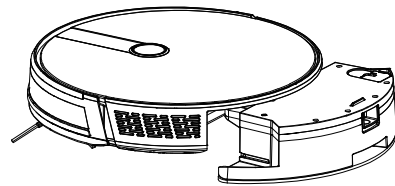

Lắp khăn lau

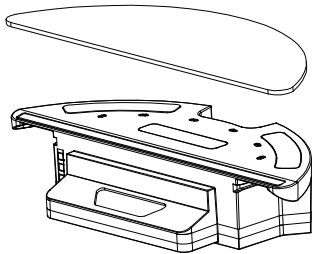

Bắt đầu chế độ lau

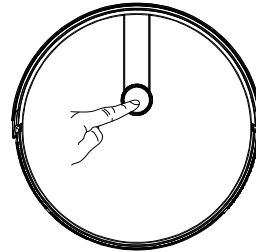

Tháo lắp và vệ sinh / Hộp rác

A. Nhấn nút trên hộp rác để tháo hộp rác

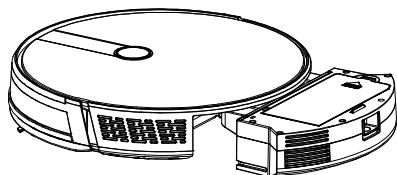

C. Đổ rác

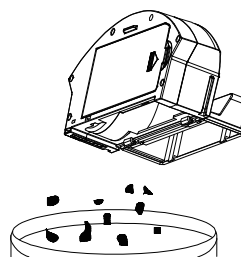

B. Mở nắp bên của hộp rác

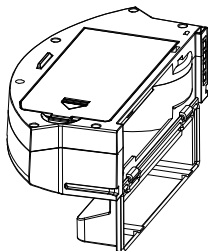

D. Mở lắp phin lọc HEPA

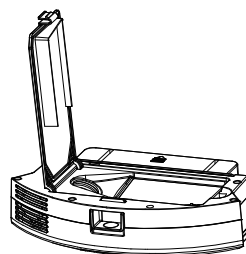

E. Mở lắp phin lọc HEPA và lấy phin lọc HEPA và phin lọc sơ cấp ra ngoài. Không vệ sinh phin lọc HEPA bằng nước. Gõ nhẹ để bụi rơi ra ngoài;

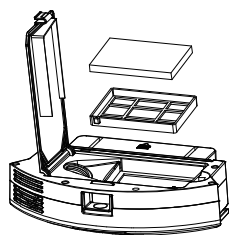

G. Vệ sinh hộp rác bằng khăn lau;

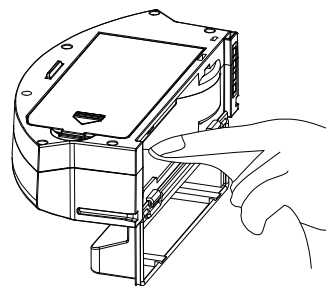

F. Vệ sinh phin lọc sơ cấp

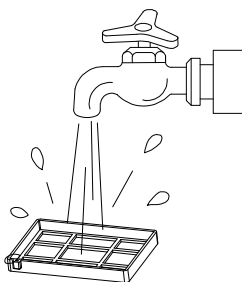

H. Làm khô hộp rác và phin lọc, giữ nó luôn khô để đảm bảo tuổi thọ;

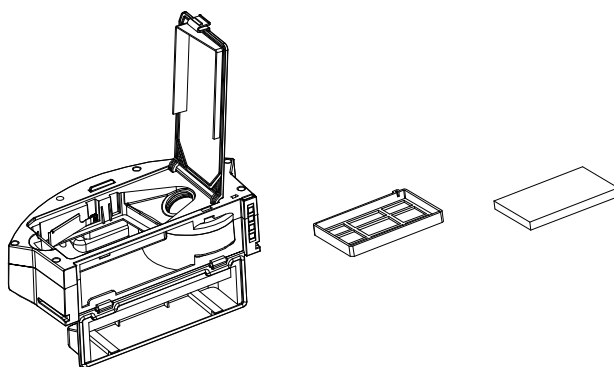

I. Lắp đặt phin lọc sơ cấp và phin lọc HEPA trong hộp rác.

Chú ý: 1. Trước khi lắp phin lọc sơ cấp và phin lọc HEPA, đảm bảo rằng chúng đã được làm khô.
2. Không phơi phin lọc HEPA và phin lọc sơ cấp trực tiếp dưới ánh nắng mặt trời.

J. Đóng nắp hộp rác và lắp hộp rác vào robot.

❗ Chú ý: Không để nước lọt vào cửa hút của máy hút trong hộp rác.

Vệ sinh / Két nước và khăn lau

1. Tháo két nước

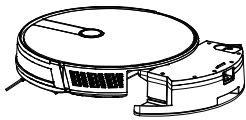

2. Tháo khăn lau

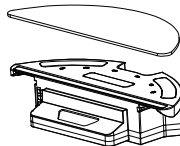

3. Đổ nước khỏi két nước

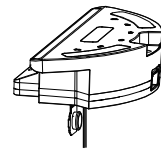

4. Vệ sinh khăn lau



5. Phơi khô

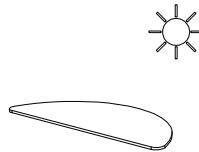

6. Lau khô két nước

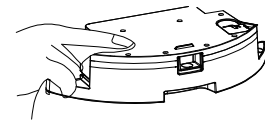

Cách vệ sinh bụi trong hộp rác của két nước

1. Giữ két nước nằm ngang và lật ngược để cửa hộp rác hướng lên

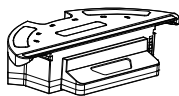

2. Vệ sinh hộp rác bằng vòi nước chảy

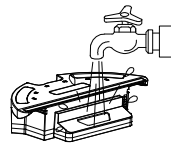

3. Làm khô tiếp điểm dẫn điện

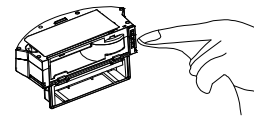

Tháo lắp và vệ sinh / Chổi chính và chổi quét ven

1. Mở nắp chổi chính

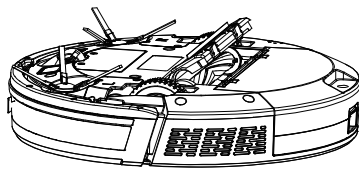

2. Lấy chổi chính ra

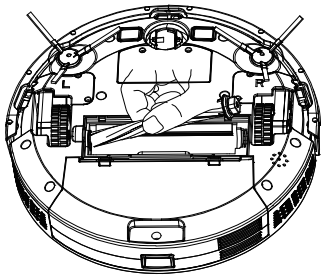

3. Sử dụng dụng cụ vệ sinh đa năng để cắt tóc, lông cuốn trên chổi chính

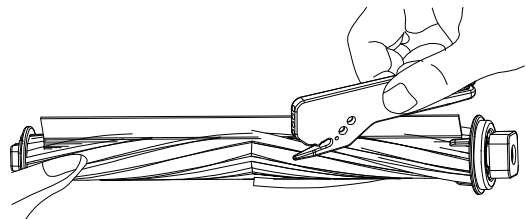

4. Vệ sinh chổi quét ven

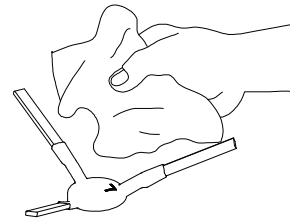

Bảo dưỡng / Tiếp điểm sạc, Cảm biến chống rơi, bánh xe và bánh xe điều hướng

Lưu ý: Các tiếp điểm điện, cảm biến chống rơi và cảm biến tránh va đều rất dễ chạm điện. Hãy sử dụng khăn lau khô để vệ sinh về mặt, không sử dụng khăn ướt để vệ sinh vì có thể gây hư hỏng thiết bị

Vệ sinh tiếp điểm điện

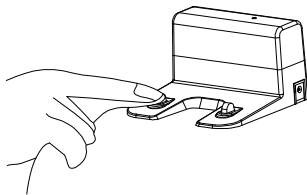

Vệ sinh bánh xe và bánh xe điều hướng

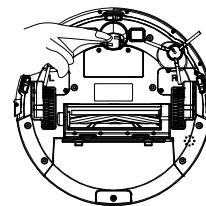

Vệ sinh cảm biến chống rơi

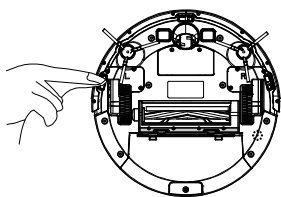

Nếu không sử dụng robot trong thời gian dài, vui lòng sạc đầy pin cho robot. Tắt nguồn robot và luôn sạc lại cho robot sau mỗi 3 tháng để tránh hết pin. Nếu hết pin quá lâu hoặc không được sử dụng trong thời gian dài. Pin có thể không sạc lại được. Hãy liên hệ với Chúng tôi hoặc Đại lý được Ủy quyền để xử lý, không tự mình tháo pin

Các vấn đề thường gặp

STT	Sự cố	Nguyên nhân	Giải pháp
1	Bánh xe không chuyển động	Robot bị nhấc lên đột ngột	Hãy đặt robot lại mặt đất và nhấn nút khởi động một lần nữa để tiếp tục vệ sinh.
2	Hộp rác không được lắp đặt	Hộp rác đã bị tháo ra.	Lắp lại hộp rác và nhấn nút khởi động một lần nữa để tiếp tục vệ sinh.
3	Lỗi pin	Không sạc được pin	Liên hệ Đại lý Ủy quyền để kiểm tra pin.
4	Bánh xe bị kẹt	Hãy kiểm tra bánh xe bị kẹt	Kiểm tra xem bánh xe có bị vướng vật lạ hay không, tháo bỏ vật đó khỏi bánh xe.
5	Cản trước robot bị kẹt	Hãy kiểm tra cản trước robot bị kẹt	Kiểm tra lại cản trước của robot có kẹt vào vật gì không và tháo ra.
6	Robot không kết nối	Robot lỗi kết nối với mạng.	Kiểm tra kết nối mạng internet của robot.
7	Pin yếu, hãy sạc pin	Dung lượng pin dưới 20%	Robot tự động chuyển về chế độ sạc.
8	Chổi quét ven bị vướng/ kẹt	Hãy kiểm tra chổi quét ven bị vướng/ kẹt	Kiểm tra chổi quét ven xem có bị vướng dây, hoặc tóc không. Gỡ bỏ dây hoặc tóc.
9	Robot không thể tự thoát ra được vị trí cũ.	Hãy chuyển robot đến vị trí khác.	Hãy di chuyển robot đến vị trí thoáng hơn và nhấn nút khởi động một lần nữa để robot tiếp tục làm việc.

Thông số sản phẩm

Phân loại	Hạng mục	Thông số
Kích thước và trọng lượng	Đường kính	330 mm
	Chiều cao	74mm
	Trọng lượng máy	2,7 kg
Pin	Điện áp	14,4 (v)
	Pin	Dung lượng 2500 mAh, lithium, pin có thể sạc lại
Bộ phận vệ sinh	Hộp rác / Kết nước	600 ml / 350 ml
	Loại sạc	Tự động sạc/ Sạc bằng tay
	Chế độ làm sạch	Tự động/ khu vực/ vệ sinh điểm/ ven tường/ lau
	Thời gian sạc	Khoảng 300 phút
	Thời gian vệ sinh	Khoảng 100 phút
Robot	Công suất	28 (w)
	Điện áp	14,4 (v)

* Do sự cải tiến liên tục của sản phẩm, thông số, hình dạng sản phẩm có thể thay đổi mà không báo trước.

Các chất có hại trong sản phẩm

Thành phần	Các chất có hại trong sản phẩm					
	Pb/Pb compound	Hg/Hg compound	Cd/Cd compound	Cr(VI)/Cr(VI) compound	PBB	PBDE
Plastic	○	○	○	○	○	○
Hardware	○	○	○	○	○	○
Host circuit module	○	○	○	○	○	○
Electronic	○	○	○	○	○	○
Battery	○	○	○	○	○	○
Plug power cord (Metal part)	○	○	○	○	○	○

Mô tả: Bảng này được tuân theo quy định của SJ/T11364

○ Cho biết hàm lượng chất độc hại trong vật liệu các chi tiết của robot nằm dưới giới hạn được thể hiện trong quy định GB/T26572

✘ Cho biết hàm lượng các chất độc hại vượt quá yêu cầu được quy định trong GB/T26572 và không có vật liệu thay thế trong thời điểm hiện tại, đáp ứng tiêu chuẩn bảo vệ môi trường của RoHS của Châu Âu.



Số trong logo này cho biết rằng sản phẩm có thời hạn sử dụng 10 năm trong điều kiện sử dụng bình thường.

Tiêu chuẩn: GB4706.1-2005 GB4706.7-2014
GB4343.1-2009 GB17625.1-2012